

Genomsticksexpander S-KAK+ 10/30/10 VFZ

SORMAT ARTIKELNUMMER 9640003325

Nya högkvalitetsexpanderar för infästning i osprucken och sprucken betong

- Högkvalitativ momentåtdragen expander för förmontering, genomsticksmontage och distansmontering.
- Vid rekommenderat åtdragningsmoment skapar expandern friktion mot borrhålsväggarna.
- Dimension och max. montagejocklekar anges på expandern. Bokstavsmarkering för ankarlängd markerad på expanders huvud.
- M8, M10 och M12 har två olika sättdjup.
- Med monteringsverktyget S-KA görs monteringen säkrare och snabbare.
- FZV för torrt och fuktigt inomhusbruk, utomhus endast på landsbygden i inlandet.

APPLIKATIONER

- Stålstrukturer
- Pelarfötter
- Säten
- Barriärer
- Kabelstegar
- Ledstänger
- Stegar
- Fasadsystem

GODKÄNNANDEN / CERTIFIKAT



ETA-16/0934 + DoPs



Fire resistance (ETA-16/0934)

PRODUKTÖVERSIKT

Övriga koder	SNRO 1324104 / LVI 3253689
Material	Kolstål, varmförzinkad
Förpackningar	ask (påse): 40 / ytterkartong: 200 / pall: 11200
Vikt	60.9 kg / 1000
GTIN-13	6416031033254

GRUNDMATERIAL

- GODKÄND FÖR
- Sprucken betong
 - Osprucken betong
- LÄMPLIG ÄVEN FÖR
- Natursten



0809-CPR-1252

Tekniska data

INSTALLATIONSDETALJER



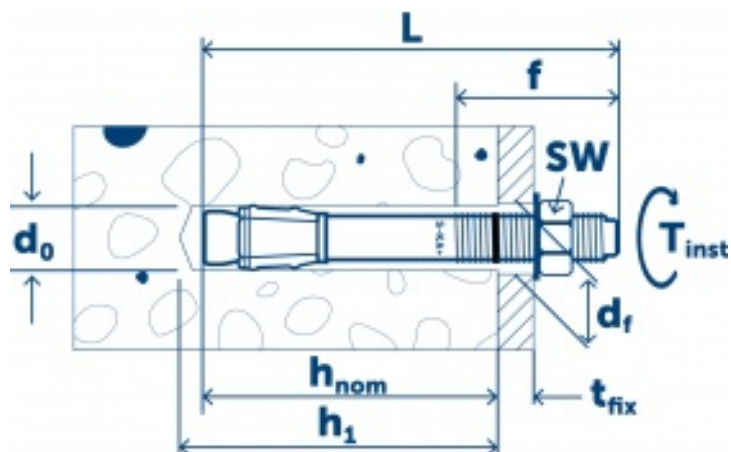





Storlek	M10
Längd (L)	92
Gänga	47
Nyckelvidd	17
Max. Montagetjocklek (T_{fix})	30/10



INSTALLATIONSDETALJER

Frigående håldiameter (D_f)	12
Borrdiameter (d_0) \varnothing	10
Min. borrhjup	55/75
Borrhjup (h_1)	55/75
Min. montagedjup (H_{nom})	48/68
Effektivt sättdjup (H_{ef})	40/60
Åtdragningsmoment (T_{inst})	30

Prestandadata

Grundmaterial <input type="text" value="Allt"/>	Lasttyp	Sättdjup (h_{nom})	Kraftriktning	Rek.last
Osprucken betong C20/25	N_{Rec}	48 mm		5.7 kN
Osprucken betong C20/25	V_{Rec}	48 mm		11.7 kN
Osprucken betong C20/25	N_{Rec}	68 mm		9.0 kN
Osprucken betong C20/25	V_{Rec}	68 mm		11.7 kN
Sprucken betong C20/25	N_{Rec}	48 mm		4.1 kN
Sprucken betong C20/25	V_{Rec}	48 mm		11.7 kN
Sprucken betong C20/25	N_{Rec}	68 mm		5.7 kN
Sprucken betong C20/25	V_{Rec}	68 mm		11.7 kN

Installation

