

Väggplugg GRIPPER 6

SORMAT ARTIKELNUMMER 9640075232

Den bästa väggpluggen med överlägsen styrka och livslängd

- Högkvalitativ väggplugg gjord av specialmaterialet DuPont Hytrel® för montering i skivor, ihåliga och solida väggar samt i alla typer av byggmaterial.
- Gripper™ tål långvarig belastning, slitage, väder, fukt och lagring bättre än vanliga pluggar.
- Mikrokanten Lo-Vis ger pluggen ett optimalt installationsdjup samtidigt som den är dold under skruven.
- Kan användas med de vanligaste typerna av skruvar och skruvdiametrar.
- Lämpliga användningsområden för skruvmaterial: FZB för torrt inomhusbruk och tillfälligt utomhusbruk; FZV/MG och A2 för torrt och fuktigt inomhusbruk, utomhus endast på landsbygden i inlandet. A4 för användning inomhus, utomhus, och industriellt.

APPLIKATIONER

- Väggmonterade skåp
- Taklampor
- Lagerhyllor
- Bokhyllor
- TV-montering
- Radiatorer
- Tvättfat
- Urinoarer
- Elinstallationer
- VVS och rörfästen
- Sanitär montering

Tekniska data

PRODUKTÖVERSIKT

Övriga koder	SNRO 1308889 / LVI 3253651
Material	Termoplastisk elastomer
Förpackningar	ask (påse): 100 / ytterkartong: 2000 / pall: 112000
Vikt	0.9 kg / 1000

GRUNDMATERIAL

LÄMPLIG ÄVEN FÖR

- Lättbetongblock
- Standardgipsskiva
- Extra hård gipsskiva
- Lättklinkerhålsten
- Håldäck
- Natursten
- Osprucken betong
- Håltegel
- Hålmexitegel
- Massivt tegel
- Lättklinkerblock
- Solid kalksandsten

INSTALLATIONSDETALJER







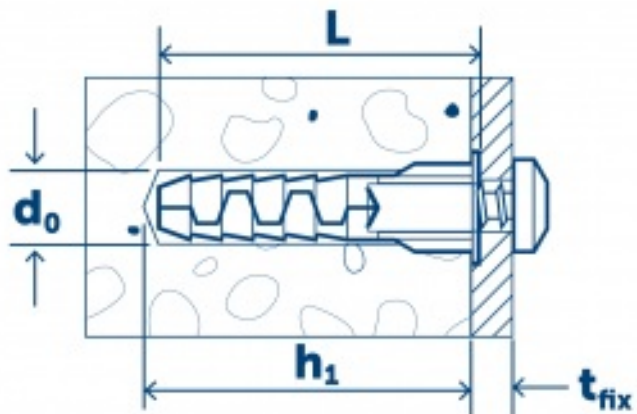



Storlek	6
Längd (L)	32
Min. skiktjocklek ($T_{skikt, min}$)	8
Lämpliga skruvar Diameter	4 - 5,5
Lämpliga skruvar Längd	32 + t _{fix}

INSTALLATIONSDETALJER

Borrdiameter (d_0) \varnothing	6
Min. borrhjup	38
Borrhjup (h_1)	38



Prestandadata

Grundmaterial <input type="text" value="Allt"/>	Skruv \emptyset	Lasttyp	Kraftriktning	Rek.last
Extra hård gipsskiva, tjocklek 12,5 mm	5 mm	N _{Rec}		0.24 kN
Standardgipsskiva, tjocklek 12,5 mm	5 mm	N _{Rec}		0.13 kN
Osprucken betong C20/25	5 mm	N _{Rec}		1.00 kN
Massivt tegel fb ≥ 30 N/mm ²	5 mm	N _{Rec}		0.60 kN
Solid lättklinker fb ≥ 3 MN/m ²	5 mm	N _{Rec}		0.20 kN
Lättbetong AAC 4,0	5 mm	N _{Rec}		0.25 kN
Solid kalksandsten fb ≥ 15 N/mm ²	5 mm	N _{Rec}		0.55 kN
Kalksandshåltegel fb ≥ 15 N/mm ²	5 mm	N _{Rec}		0.55 kN
Solid kalksandsten fb ≥ 20 N/mm ²	5 mm	N _{Rec}		0.80 kN
Kalksandshåltegel fb ≥ 20 N/mm ²	5 mm	N _{Rec}		0.80 kN

Installation

